



ŠKODA
SIMPLY CLEVER



ŠKODA RAPID

עיצוב ודיפון

- הגה כח עם ציפוי עור
- בלם יד וידית הילכים מצופים עור

פתרונות אחסון

- תא אחסון ייעודי למשקפיים
- כיסי אחסון בגב המושבים הקדמיים
- תאי אחסון בדלתות הקדמיות והאחוריות
- מחזיק כוסות בקונסולה המרכזית ולנסעים מאחור
- רשתות אחסון לפריטים קטנים בצידי המושבים הקדמיים

מערכת שמע

- מערכת שמע מקורית מדגם SWING (גרסא משודרגת) בגודל "6.5" הכוללת נגן MP3, שקע USB, AUX SD ומסך מגע עם דיבורית *BLUETOOTH מקורית באנגלית
- רמקולים קדמיים סט קומפוננט 2 וופרים + 2 טוויטרים

אבזור נוסף

- צמיגים R15 185/60



מערכת START&STOP



אביזרי תפעול

- מעילה מרכזית
- מפתח שלט קפ"ץ ומפתח רגלי הרבי נוסף
- ארבעה חלונות חשמליים עם שליטה לנהג
- הגה כח אלקטרו-הידראולי מתכוון לגובה ולעומק
- לחצני שליטה מגלגל ההגה על מערכת השמע ומחשב הדרך
- מראות צד מתכוונות חשמלית הכוללות מפשיר אדים מובנה
- תאורה בתא המטען
- מאותתי צד בבגיעה אחת (לעקיפות מהירות 3 איתותים)
- מחשב דרך
- צג נתונים דיגיטלי Maxi-dot
- משענת יד קדמית עם תא אחסון
- מזגן מקורי
- גב מושב אחורי מתקפל ומתפצל
- מושב נהג מתכוון לגובה
- מגב אחורי
- מערכת START-STOP - חסכונית בדלק ומונעת פליטת מזהמים מיותרים

אביזרי בטיחות

- מערכת ניטור מרחק מלפנים - המתריעה לנהג על אי שמירת מרחק ומבצעת בלימת חירום במקרה הצורך
- מערכת 630 MOBILEYE מתקדמת למניעת תאונות דרכים - בהתקנה מקומית
- מערכת בקרת יציבות ESP הכוללת: ABS+MSR+ASR+EDS+HBA
- מערכת בלמי ABS - Anti-Locking Brake System
- מערכת EBV - Electronic Breaking effect distributor between the axels
- מערכת MSR - Torque Moment Regulation - למניעת נעילת/החלקת גלגלים
- מערכת TPM לניטור לחץ אוויר בצמיגים
- מערכת ASR - Anti-Skidding Regulation - למניעת החלקת גלגלים בתחילת הנסיעה
- מערכת בלימת עזר הידראולית HBA - Hydraulic Breaking Assist
- מערכת Hill Hold למניעת הדרדרות
- פנסי ערפל קדמיים
- תאורת נהיגת יום ייעודית Daylight Running Lights
- 6 כריות אוויר
- מתג לניתוק כרית אוויר קדמית (נסע)
- חגורות בטיחות קדמיות אקטיביות (מערכת קדם מותרח) מתכוונות עם חיזוי לנהג
- שלוש חגורות בטיחות אחוריות בעלות 3 נקודות עיגון
- נקודות עיגון Isofix להתקנה קלה של מושבי בטיחות

*מותנה בהתאמה למכשיר הנייד

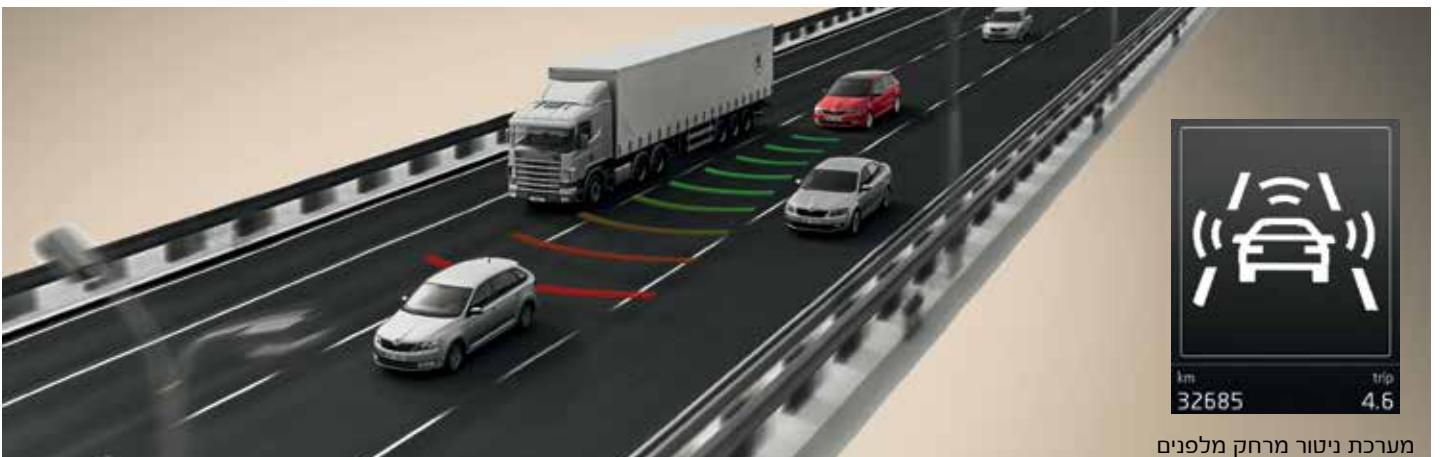

מערכת ניטור מרחק מלפנים

רמת גימור Style

(בנוסף על הקיים ברמת הגימור Ambition)



אביזרי תפעול

- מערכת בקרת אקלים Climatronic
- מערכת בקרת שיוט
- SMARTLINK

עיצוב ודיפון

- Sunset - חלונות אחוריים כהים

אבחור נוסף

- צמיגים R16 215/45
- חישוקי סגסוגת 16"





רמת גימור STYLE



רמת גימור AMBITION



צבעים



לא מטאלי

CANDY WHITE UNI - 9P



לא מטאלי

LASER WHITE UNI - J3



MOON WHITE METALLIC - 2Y



BRILLIANT SILVER METALLIC - 8E



MAGIC BLACK METALLIC - 1Z



MAPLE BROWN METALLIC - 4Q



QUARTZ GREY METALLIC - F6



CAPPUCCINO BEIGE METALLIC - 4K



לא מטאלי

RACE BLUE UNI - 8X



לא מטאלי

CORRIDA RED UNI - 8T



DENIM BLUE METALLIC - G0



RALLYE GREEN METALLIC - P7

1.0 לי TSI 110 כ"ס DSG	
מנוע	טורבו בנזין הזרקת דלק ישירה
מספר צילינדרים	3
נפח	999 (סמ"ק)
הספק מרבי	110/5,000-5,500 (כ"ס/סל"ד)
מומנט מרבי	20.4/2,000-3,500 (קג"מ/סל"ד)
תקן פליטת מזהמים	EU6AG
דלק	נטול עופרת 95 אוקטן

ביצועים	
מהירות מרבית	200 (קמ"ש)
תאוצה 0-100 קמ"ש	10.2 (שני)
צריכת דלק על פי תקן EU 99/100 * (ליטר/100 ק"מ)	
- עירונית	5.7
- בינעירונית	4.3
- משולבת	4.7
קוטר סיבוב	10.9 (מטרים)

הנעה	
סוג	קדמית 2X4
מצמד	מצמד דיסק כפול אלקטרו הידראולי
תיבת הילוכים	אוטומטית, 7 הילוכים DSG

משקל ומימדים	
משקל עצמי - כולל נהג	1,234 (ק"ג)
עומס מורשה - כולל נהג	535 (ק"ג)
משקל כולל	1,694 (ק"ג)
אורך / רוחב	4,483/1,706 (מ"מ)
גובה	1,461 (מ"מ)
בסיס גלגלים	2,602 (מ"מ)
מרווח גחון	136 (מ"מ)
כושר גרירה עם בלמים	1,100 מקס' לק"ג
כושר גרירה ללא בלמים	610 מקס' לק"ג
נפח תא מטען כולל גלגל זרבי	530 (מושבים אחוריים מקופלים 1,470)
נפח מיכל הדלק	55 (ליטרים)

שלדה	
סרן קדמי	מתלי מקפרסון עם זרועות משולשות תחתונות ומוט פיתול מייצב
סרן אחורי	קורת פיתול רוחבית
מערכת בלמים	בלמים הידראוליים עם מעגל אלכסוני כפול וסיוע ואקום
בלמים קדמיים	בלמי דיסק עם קירור פנימי
בלמים אחוריים	בלמי דיסק
מערכת היגוי	הגה כח אלקטרו-הידראולי
צמיגים	185/60 R15 (Ambition), 215/45 R16 (Style)
חישוקים	6.0J x 15" (Ambition) , 7.0J x 16" (Style)

הגלגל החלופי מגיע עם חישוק ברזל בגודל קטן יותר מחישוקי הסגסוגת המורכבים על הרכב והצמיג הינו קטן מידות / מוגבל מהירות.

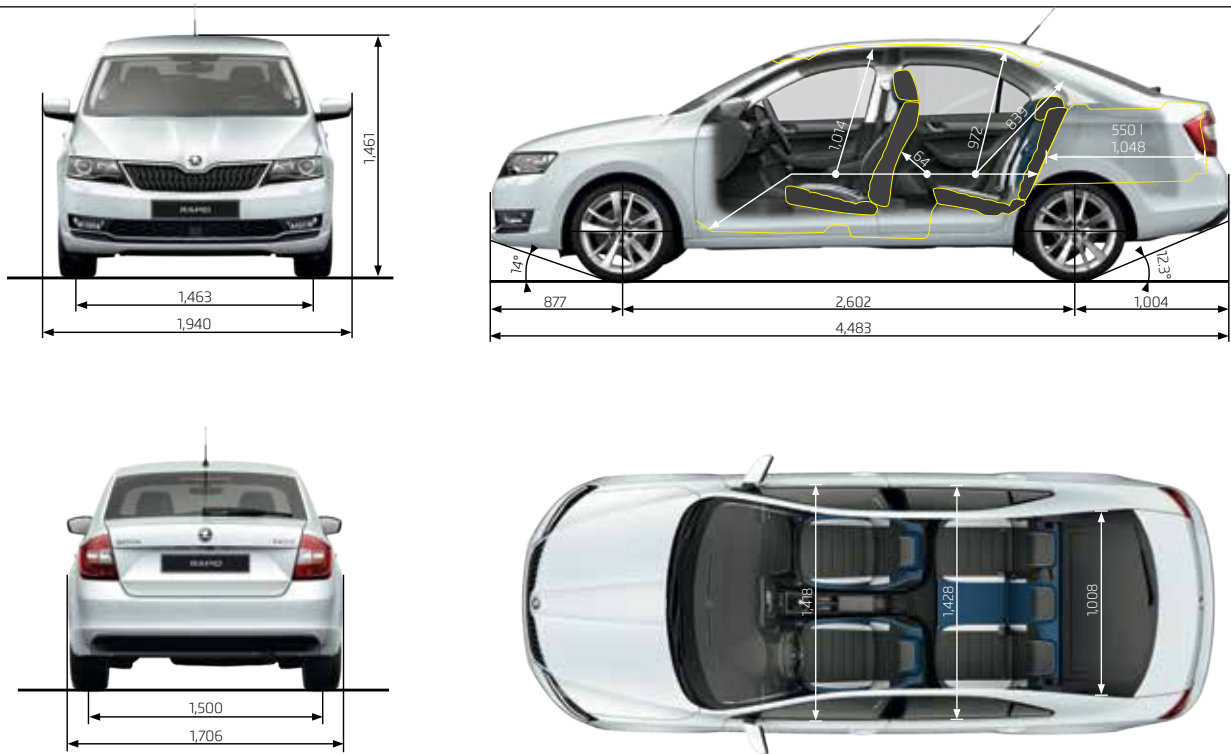

תשומת ליבך, מערכות העזר המותקנות ברכב נועדו לסייע לנהג אך הן פועלות בגבולות המערכת בלבד. נהג הרכב נדרש לנהוג באחריות ובתשומת הלב הנדרשים בעת נהיגה. אפשרות החיבור למערכת המולטימדיה והיקף השימוש בה תלויים ביצרניות המכשיר הסלולארי ובאפליקציות השונות, ייתכנו מגבלות בחיבור ו/או בשימוש אשר אינן תלויות ביצרן או יבואן הרכב ואינן באחריותם. הנתונים המוצגים בקטלוג הינם בהתאם לנתוני היצרן. האמור במסמך זה נכון ליום הדפסתו. יתכנו הבדלים בין התיאור, המידע, הנתונים והתמונות המובאים במסמך זה לבין הדגמים המשוקקים על ידי החברה לרבות בהתאם לשינויים הנעשים על ידי היצרן מעת לעת. היצרן ו/או החברה רשאים לבטל, להוסיף, לשנות ולשפר את המפרט במסמך זה לרבות מפרט הרכב בכל עת וללא הודעה מוקדמת. התמונות להמחשה בלבד. המפרט המחייב הוא המפרט בהסכם הזמנת הרכב שנחתם על ידי הלקוח.

skoda.co.il

*9822

רמת האבזור הבטיחותי: 0 1 2 3 4 5 6 7 8

רמת בטיחות נמוכה 0 רמת בטיחות גבוהה 8

קוד דגם	תיאור דגם	רמת האבזור הבטיחותי
NH33ND	Rapid 1.0 TSI (110) Ambition DSG7	5
NH34ND	Rapid 1.0 TSI (110) Style DSG7	5

פירוט מערכות הבטיחות המותקנות ב-RAPID:

- 6 כריות אוויר
- בקרת סטייה מנתיב
- בקרת סטייה מנתיב אקטיבית
- ניטור מרחק מלפנים
- זיהוי כלי רכב ב"שטח מת"
- זיהוי הולכי רגל
- × מצלמת רוורס
- × בקרת שיט אדפטיבית
- × חיישני חגורות בטיחות
- בלימה אוטומטית בעת חירום
- זיהוי רכב דו-גלגלי
- זיהוי תמרורי תנועה

מקרא:

- אביזר קיים
- אביזר אופציונאלי
- × אביזר לא קיים

דרגת זיהום אוויר לרכב מנועי**

זיהום מזערי 1 2 3 4 5 6 7 8 9 10 11 12 13 14 15 זיהום מרבי

*נתוני היצרן עפ"י בדיקת המעבדה. תקן: EC 715/2007. ייתכן פער בין צריכת הדלק בתנאי מעבדה לבין צריכת הדלק בפועל. **הדרגה מחושבת לפי תקנות אוויר נקי (גילוי נתוני זיהום אוויר ברכב מנועי בפרסומת) התשס"ט 2009

דרגת זיהום אוויר	צריכת דלק ממוצעת בליטרים ל-100 ק"מ*		כ"ס	תיבת הילוכים	מנוע
	עירונית	בינעירונית			
2	5.7	4.3	110	DSG 7	1.0 TSI



ŠKODA
SIMPLY CLEVER

THE NEW
ŠKODA
SPACEBACK



עיצוב ודיפון

- הגה כח עם ציפוי עור
- מושבי ספורט
- חושות ספורט
- פס קישוט בקונסולה מרכזית
- פנסי ערפל קדמיים מושחרים
- SUNSET חלונות כהים אחורים

פתרונות אחסון

- כיסי אחסון בגב המושבים הקדמיים
- תאי אחסון בבלתות הקדמיות והאחוריות
- מחזיק כוסות בקונסולה המרכזית ולנוסעים מאחור

מערכת שמע

- מערכת שמע מקורית מדגם SWING (גרסא משודרגת) בגודל "6.5" הכוללת נגן MP3, שקע USB, AUX, SD ומסך מגע עם דיבורית *BLUETOOTH מקורית באנגלית
- 4 רמקולים

אבחור מסך

- צמיגים R17 215/40
 - חישובי סגסוגת קלה בגודל "17" (גלגל חלופי חישוב ברזל בגודל "15")
- * מותנה בהתאמה למכשיר הנייד

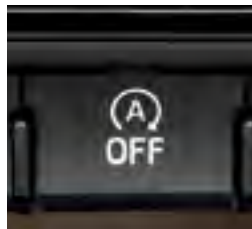

מערכת START&STOP



אביזרי תפעול

- נעילה מרכזית
- מפתח שלט קפיץ ומפתח רגלי הרבי נוסף
- ארבעה חלונות חשמליים עם שליטה לנהג
- הגה כח אלקטרו-הידראולי מתכוון לגובה ולעומק
- לחצני שליטה מגלגל ההגה על מערכת השמע ומחשב הדרך
- מראות צד מופעלות חשמלית
- מפשיר אדים מובנה במראות הצד
- תאורה בתא המטען
- מאותני צד בניגוע אחת (לעקיפות מהירות 3 איתותים)
- מחשב דרך
- צג נתונים דיגיטלי Maxi-dot
- משענת יד קדמית עם תא אחסון
- מערכת בקרת אקלים Climatronic
- גב מושב אחורי מתקפל ומתפצל
- מגב אחורי
- מערכת בקרת שיט
- מערכת START&STOP - חסכונית בדלק ומונעת פליטת מזהמים מיותרים

אביזרי בטיחות

- מערכת ניטור מרחק מלפנים - המתריעה לנהג על אי שמירת מרחק ומבצעת בלימת חירום במקרה הצורך (המערכת פעילה מ-5 קמ"ש)
- מערכת בקרת יציבות ESP הכוללת: ABS+MSR+ASR+EDS+HBA
- מערכת בלמי Anti-Locking Brake System - ABS
- מערכת Electronic Breaking effect distributor between the axels - EBV
- מערכת MSR - Torque Moment Regulation - למניעת נעילת/החלקת גלגלים
- מערכת TPM לניטור לחץ אוויר בצמיגים
- מערכת Anti-Skidding Regulation - ASR - למניעת החלקת גלגלים בתחילת הנסיעה
- מערכת בלימת עזר הידראולית HBA - Hydraulic Breaking Assist
- מערכת Hill Hold למניעת הדרדחת
- פנסי ערפל קדמיים
- תאורת נהיגת יום יעודית Daylight Running Lights
- 6 כריות אוויר
- מתג לניתוק כרית אוויר קדמית (נסע)
- חגורות בטיחות קדמיות אקטיביות (מערכת קדם מותחן) מתכוונות עם חיוי לנהג
- שלוש חגורות בטיחות אחוריות בעלות 3 נקודות עיגון
- נקודות עיגון Isofix להתקנה קלה של מושבי בטיחות

רמת גימור Sport

(בנוסף על הקיים ברמת הגימור Style)



תא כפפות מקורר בעת הפעלת מזגן

עיצוב ודיפון

- ידית הילוכים מצופה עור
- ספויילר אחורי שחור
- גג זכוכית פמרמי
- בתי מראות שחורים
- פנסים אחוריים מושרחים





מחזיק כוסות



מחזיק כרטיסי חניה



חישוקי סגסוגת 17"



SUNSET חלונות אחוריים כהים

צבעים



CANDY WHITE UNI - 9P



LASER WHITE UNI - J3



MOON WHITE METALLIC - 2Y



BRILLIANT SILVER METALLIC - 8E



MAGIC BLACK METALLIC - 1Z



MAPLE BROWN METALLIC - 4Q



QUARTZ GREY METALLIC - F6



CAPPUCCINO BEIGE METALLIC - 4K



RACE BLUE UNI - 8X



PACIFIC BLUE UNI - Z5



DENIM BLUE METALLIC - G0



RALLYE GREEN METALLIC - P7



CORRIDA RED UNI - 8T



RIO RED METTALIC - 6X

1.4 לי TSI 125 כ"ס DSG	1.0 לי TSI 95 כ"ס DSG	
טורבו בגזין הזרקת דלק ישירה	טורבו בגזין הזרקת דלק ישירה	מנוע
4	3	מספר צילינדרים
1,395	999	נפח (סמ"ק)
125/5,000-6,000	95/5,000-5,500	הספק מרבי (כ"ס/סל"ד)
20.3/1,400-4,000	16.3/1,500-3,500	מומנט מרבי (קג"מ/סל"ד)
EU6	EU6	תקן פליטת מזהמים
נטול עופרת 95 אוקטן	נטול עופרת 95 אוקטן	דלק

ביצועים

205	186	(קמ"ש)	מהירות מרבית
8.9	11.3	(שני)	תאוצה 0-100 קמ"ש
			צריכת דלק על פי תקן EU 99/100 * (ליטר/100 ק"מ)
6.2	5.5		- עירונית
4.2	4.1		- בינעירונית
4.9	4.6		- משולבת
115	107	(גר"/ק"מ)	פליטת CO2
10.9	10.9	(מטרים)	קוטר סיבוב

הנעה

קדמית 2X4			סוג
מצמד דיסק כפול אלקטרו הידראולי	מצמד דיסק כפול אלקטרו הידראולי		מצמד
אוטומטית, 7 הילוכים DSG	אוטומטית, 7 הילוכים DSG		תיבת הילוכים

משקל ומימדים

1,231	1,199	(ק"ג)	משקל עצמי - כולל נהג
535	535	(ק"ג)	עומס מורשה - כולל נהג
1,691	1,659	(ק"ג)	משקל כולל
4,304/1,706		(מ"מ)	אורך / רוחב
1,459		(מ"מ)	גובה
2,602		(מ"מ)	בסיס גלגלים
134		(מ"מ)	מרווח גחון
1,200	1,000	מקסי לק"ג	כושר גרירה עם בלמים
610	590	מקסי לק"ג	כושר גרירה ללא בלמים
(1,361 מושבים אחוריים מקופלים)		(לי)	נפח תא מטען כולל גלגל רזרבי
55		(ליטרים)	נפח מיכל הדלק

שלדה

מתלי מקפרסון עם זרועות משולשות תחתונות ומוט פיתול מייצב		סרן קדמי
קורת פיתול רוחבית		סרן אחורי
בלמים הידראוליים עם מעגל אלכסוני כפול וסיוע ואקום		מערכת בלמים
בלמי דיסק עם קירור פנימי		בלמים קדמיים
בלמי דיסק		בלמים אחוריים
הגה כח אלקטרו-הידראולי		מערכת היגוי
215/40 R17		צמיגים
7.0J x 17"		חישוקים

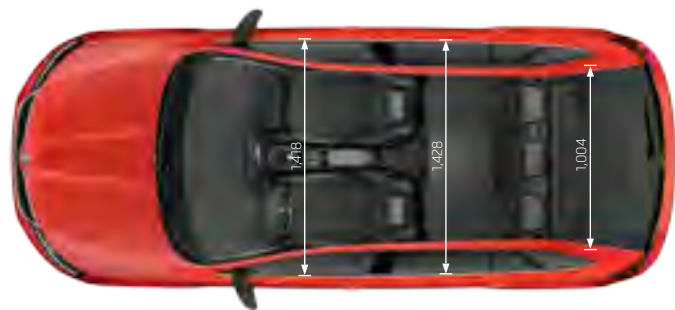
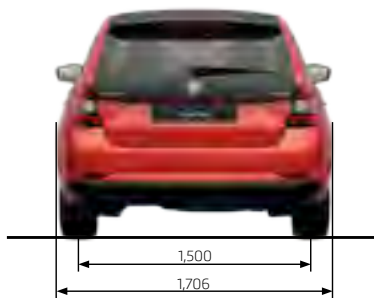
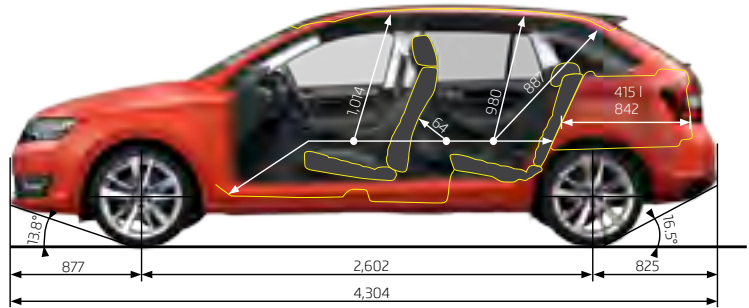
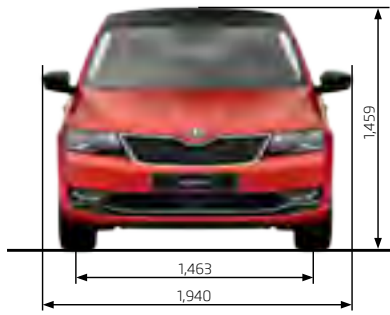

יתכנו הבדלים בין התיאור, המידע, הנתונים והתמונות המובאים בפרוספקט/קטלוג זה לבין הדגמים המשווקים על ידי החברה, הן מבחינת המפרט הטכני והן מבחינת האביזרים והמערכות הנלוות. כמו כן, יתכנו הבדלים בדגם מסוים ו/או במוצרי התעבורה ו/או באביזרים בהתאם לשינויים הנעשים ע"י היצרן מעת לעת. אין בפרסום המובא בפרוספקט/קטלוג כדי לחייב את היצרן ו/או את החברה בהספקת דגם/ים שיכללו את כל או חלק מהאביזרים, הציוד והמערכות המתוארים בו. היצרן ו/או החברה שומרים לעצמם את הזכות לבטל, להוסיף, לשנות ולשפר, ללא הודעה מוקדמת וללא עדכון הפרוספקט/קטלוג. התמונות להמחשה בלבד וכוללות תוספות שאינן חלק מהמפרט. החברה רשאית לשנות את המפרט בכל עת. המפרט המחייב הינו כפי שמופיע ע"ג ההזמנה באולם התצוגה. ט.ל.ח.

skoda.co.il



קוד דגם	תיאור דגם	רמת האבזור הבטיחותי
NH14MD	SPACEBACK STYLE FL 1.0 TSI / 95 HP DSG	3
NH14RD	SPACEBACK SPORT FL 1.4 TSI / 125 HP DSG	3

רמת האבזור הבטיחותי: 0 1 2 3 4 5 6 7 8

רמת בטיחות גבוהה

רמת בטיחות נמוכה

פירוט מערכות הבטיחות המתוקנות ב-Spaceback:

- 6 כריות אוויר
- × בקרת סטייה מנתיב
- × ניטור מרחק מלפנים
- × זיהוי כלי רכב ב"שטח מת"
- × בקרת שיוט אדפטיבית
- × זיהוי הולכי רגל
- × מצלמות רוורס
- חיישני לחץ אוויר
- × חיישני חגורות בטיחות
- × שליטה באורות גבוהים
- בלימה אוטומטית בעת חירום
- × זיהוי תמרוני תנועה

מקרא:

- אביזר קיים
- אביזר אופציונאלי
- × אביזר לא קיים

דרגת זיהום אוויר לרכב מנועי**

דרגת זיהום אוויר לפי רישום 2017	1	2	3	4	5	6	7	8	9	10	11	12	13	14	15	זיהום מרבי
זיהום מזערי	1	2	3	4	5	6	7	8	9	10	11	12	13	14	15	

* נתוני היצרן עפ"י בדיקת המעבדה. תקן: 2007EC/715

** הדרגה מחושבת לפי תקנות אוויר נקי (גילוי נתוני זיהום אוויר לרכב מנועי בפרסומת) התשס"ט 2009

מנוע	הילוכים תבת	כ"ס	צריכת דלק ממוצעת בליטרים ל-100 ק"מ*	
			עירונית	בינעירונית
1.0 TSI	DSG 7	95	5.5	4.1
1.4 TSI	DSG 7	125	6.2	4.2